

# Vot per internet a Estònia: origen, desenvolupament i utilitat en temps de Coronavirus

**Dr. David Dueñas i Cid**

*Senior Researcher*

Ragnar Nurkse Department of Innovation and Governance – Tallinn University of Technology (Estonia)

*Assistant Professor*

New Research in Digital Societies – Kozminski University (Poland)

## CONTEXTUALITZANT ESTÒNIA

**Un país ben petit**

1,32M Habitants

45.227 km<sup>2</sup>

30 habitants / km<sup>2</sup>

Quart país més petit de la UE  
després de Malta, Luxemburg i  
Xipre



# CONTEXTUALITZANT ESTÒNIA

**Un país ben petit**

Tallinn 426.538

Tartu 93.124

Narva 57.130

Pärnu 39.620

Kohtla-Järve 35.187



# CONTEXTUALITZANT ESTÒNIA

## Indicadors Societat de la Informació

100% de les escoles i institucions de govern estan equipades amb TIC

Tot el país disposa de connexió de banda ampla

75% de les cases tenen connexió de banda ampla (fins a 500 Mbit/s)

99% de les transferències bancàries es fan electrònicament

95% de les declaracions de la renda es fan electrònicament



# INTRODUCCIÓ DEL VOT PER INTERNET

**Des de 2005 és l'únic país en fer servir vot per internet en totes les convocatòries electorals:  
Nacionals, Locals i Europees**

Altres casos: Austràlia, Suïssa, Canada

Quart cicle electoral des de la introducció del i-Voting: 11 Eleccions

Eleccions locals 2005, 2009, 2013, 2017

Eleccions Parlamentàries 2007, 2011, 2015, 2019

Eleccions Europees 2009, 2014, 2019

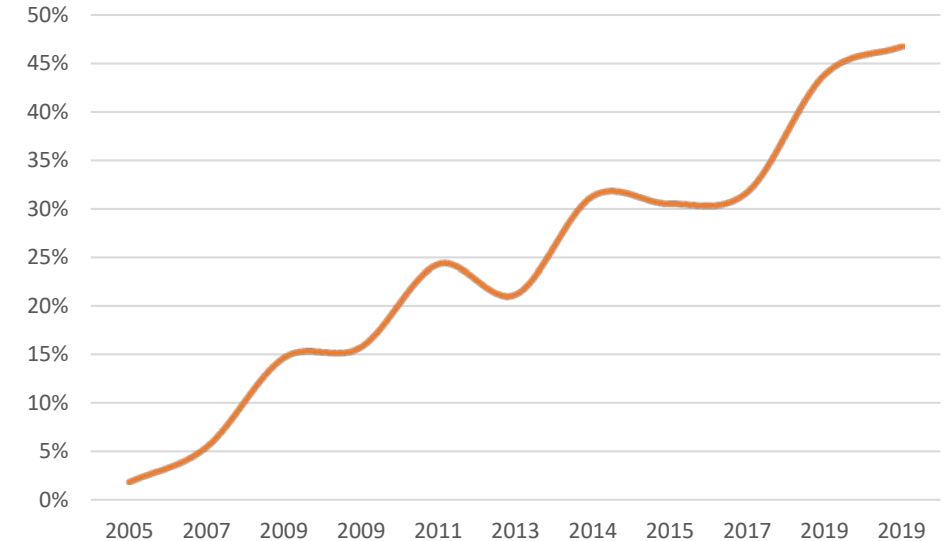

# INTRODUCCIÓ DEL VOT PER INTERNET

El resultat és un sistema electoral complex i divers, amb un nombre elevat de formes de vot

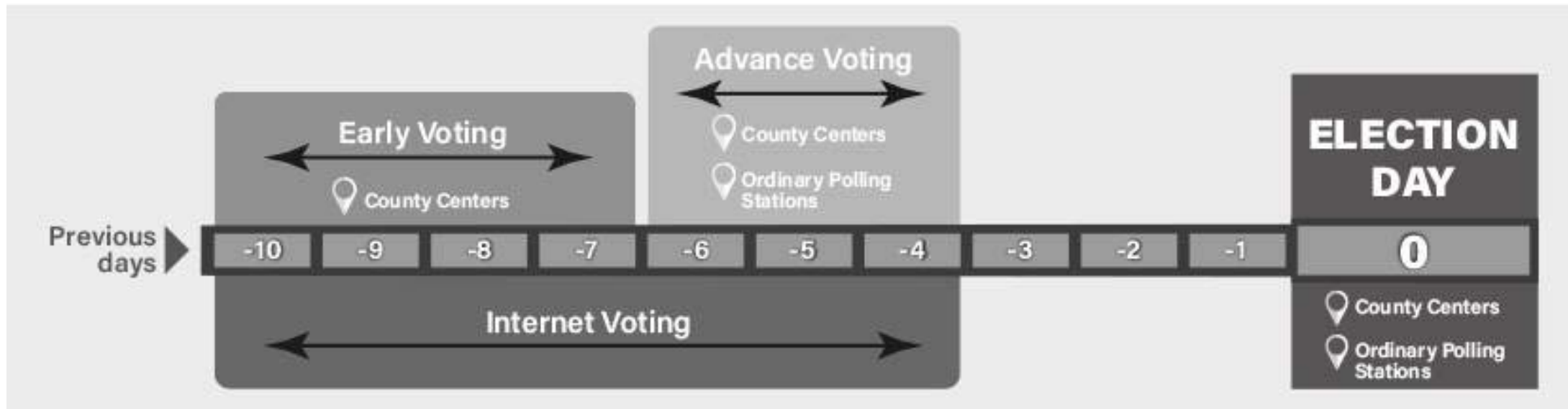



## COM IMPACTA LA DEMOCRÀCIA I LA PARTICIPACIÓ?

S'enmarca en la tendència de mirar de millorar el confort del votant (Convenience Voting)

Com? Canviant l'estructura de les eleccions per fer-les més atractives pels votants.

**Temps:** allargament dels períodes de votació

**Espai:** introducció de nous espais per a exercir el vot.

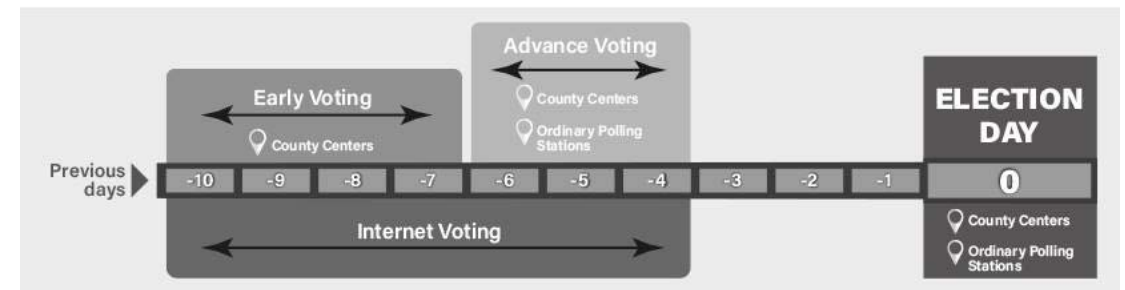

# COM IMPACTA LA DEMOCRÀCIA I LA PARTICIPACIÓ?

Efecte contagi i repetició d'eleccions

Millora la capacitat de repetir les eleccions i de plantejar la possibilitat de fer-ho servir en altres contextos en que calgui prendre decisions.

**Nous entorns:** processos de votació a nivell local, en universitats, en organitzacions privades. El fet de tenir un cens electoral únic, permet dividir-lo a conveniència per proposar processos de presa de decisió sectorialitzats.

**Nous contextos:** disposar del sistema permet plantejar-se el seu ús en altres formats de decisió: processos de participació ciutadana, referèndums...



# COM IMPACTA LA DEMOCRÀCIA I LA PARTICIPACIÓ?

Creació d'hàbit

Les persones que voten per internet generalment no tornen a altres sistemes de votació

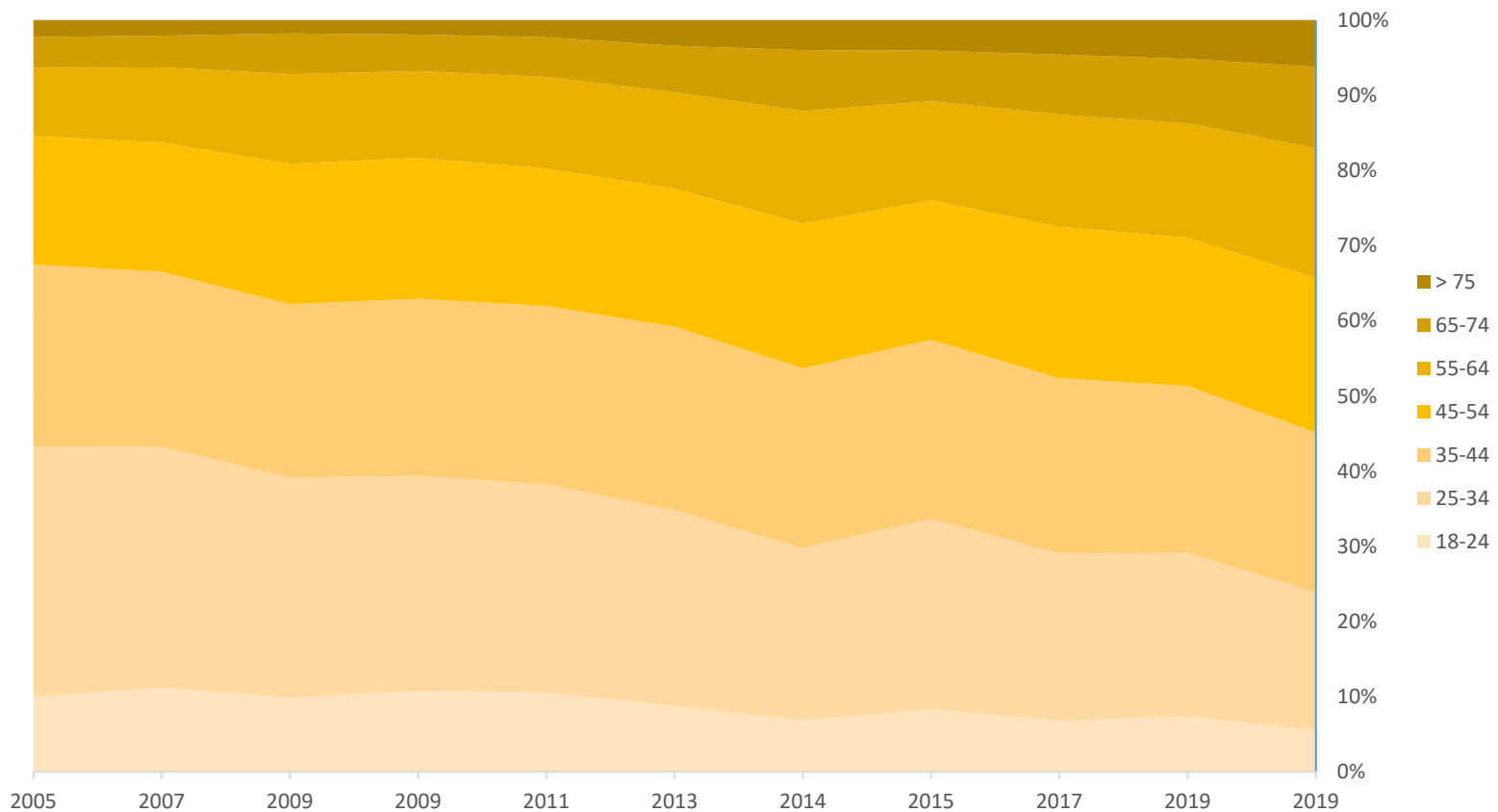

## COM IMPACTA LA DEMOCRÀCIA I LA PARTICIPACIÓ?

No canvia els resultats electorals

Les persones que voten per internet haguessin votat igualment fent servir altres canals

La mobilització política depèn del context polític

El canvi de vot depèn de la voluntat del/la votant

No s'ha pogut demostrar cap evidència de biaix degut a l'ús de vot electrònic

## COM IMPACTA LA DEMOCRÀCIA I LA PARTICIPACIÓ?

Cau un mite: El vot electrònic no millora la participació...

Ara bé... Un bon sistema de vot pot no millorar la participació, però un mal sistema de vot, segur que la perjudica.

Participació electoral de votants a l'estranger a les eleccions espanyoles

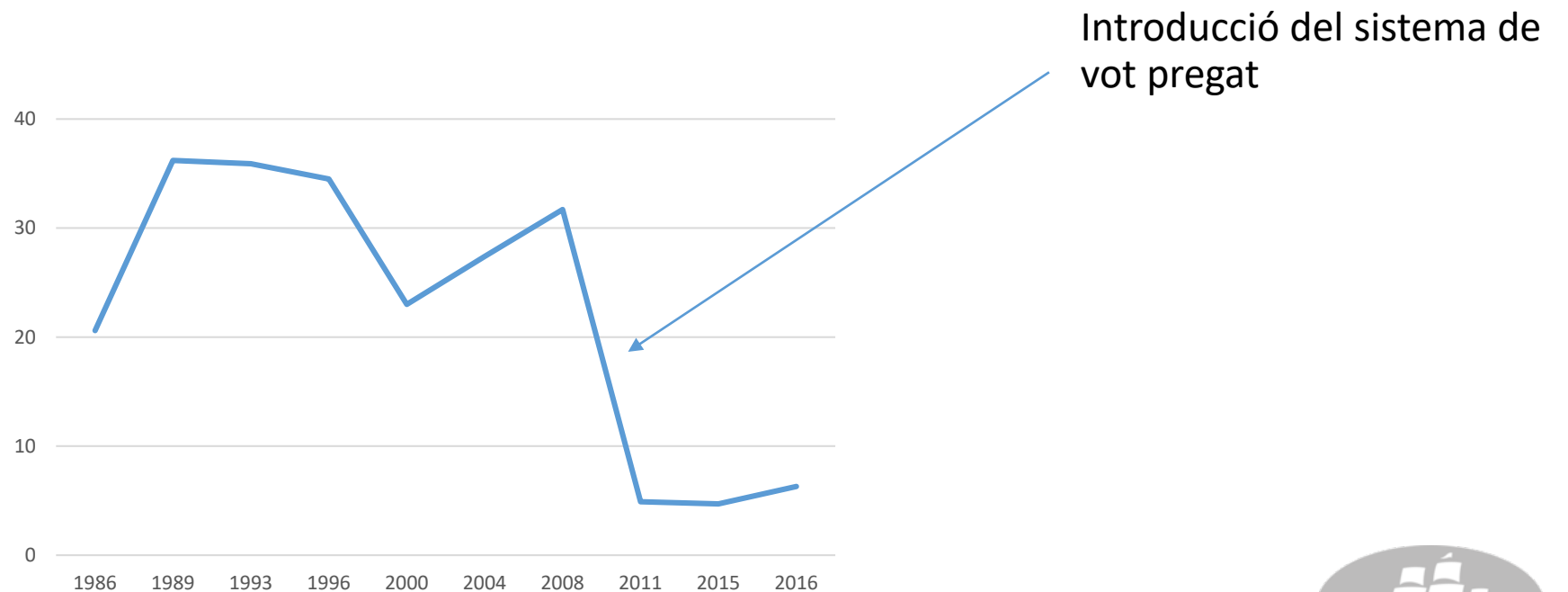

# COM IMPACTA LA DEMOCRÀCIA I LA PARTICIPACIÓ?

Costos comparats del vot per internet (2017)

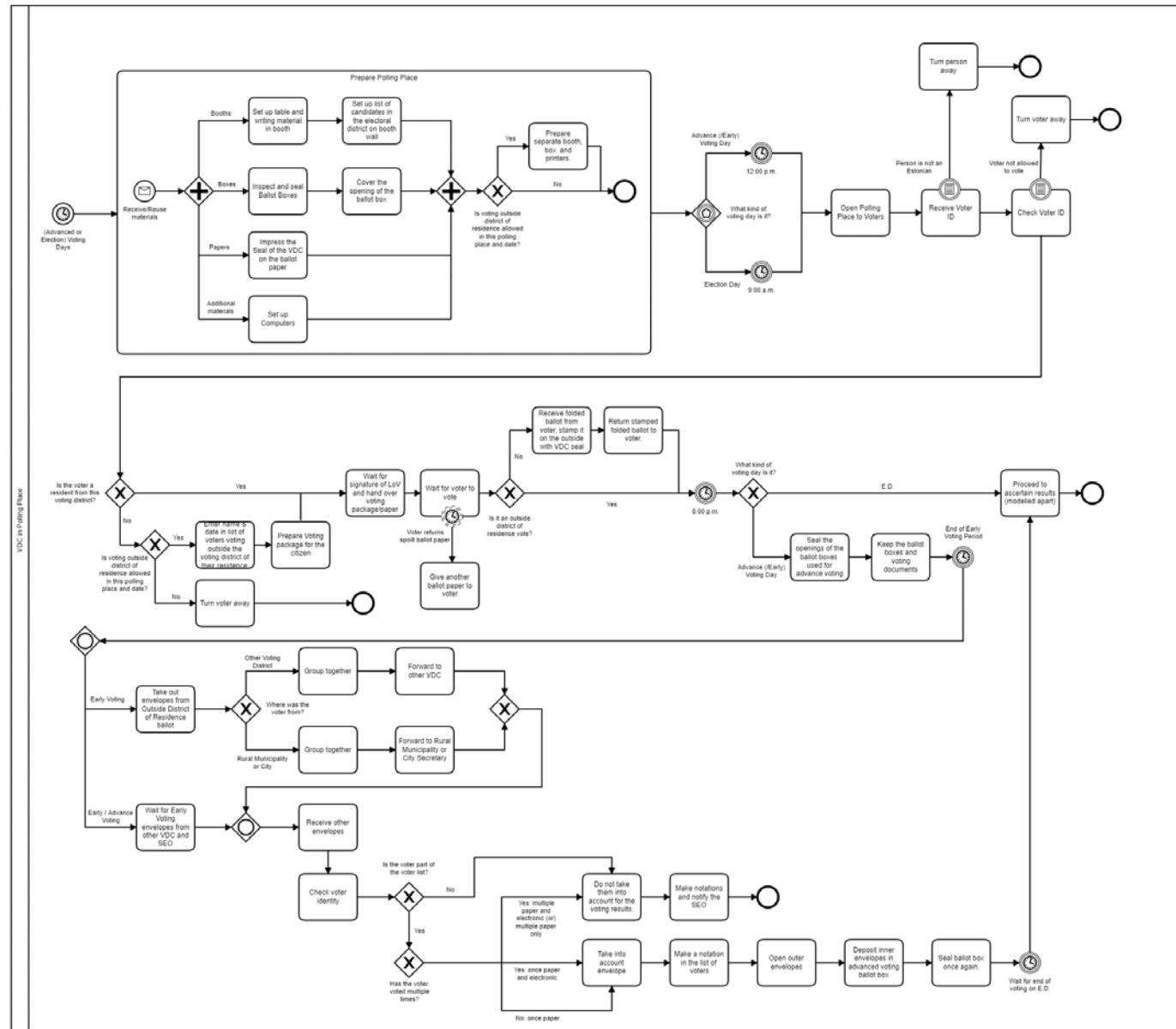

## COM IMPACTA LA DEMOCRÀCIA I LA PARTICIPACIÓ?

Costos comparats del vot per internet (2017)

<b>Cost Range per Ballot (in €) for the Analysed Period</b>		
	<b>Min.</b>	<b>Max.</b>
Advance Voting in County Centers	5,48	5,92
Advance Voting in Ordinary Polling Stations	16,24	17,36
Early Voting in County Centers	5,83	6,30
Election Day Voting in County Centers	4,97	5,58
Election day Voting in Ordinary Polling Stations	2,83	3,01
Internet Voting	2,17	2,26

## VOT PER INTERNET I CORONAVIRUS

Dades de International [IDEA](#):

Entre el 21 de Febrer i el 7 de maig s'han aplaçat 55 eleccions arreu del món.

A Europa:

- Eleccions Municipals a Àustria
- Segona ronda de les eleccions locals a França
- Eleccions generals a Sèrbia
- Eleccions locals a Romania
- Eleccions presidencials a Polònia

Aplaçar les eleccions empitjora la qualitat de la democràcia: mandats indeterminats, incapacitat de renovar càrrecs...

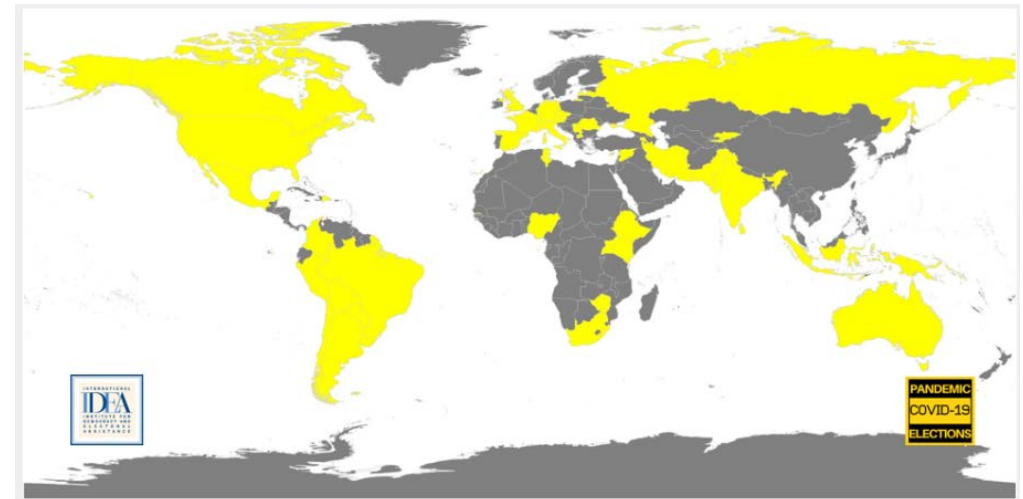

## VOT PER INTERNET I CORONAVIRUS

Escenaris alternatius:

- Celebrar eleccions igualment amb mesures de distanciament social i higiene

Manteniment de distàncies entre votants i personal electoral

Us de gel desinfectant i màscares

Creació d'equips especialitzats que recullin el vot de grups vulnerables

Demandar a la gent que portin el seu propi bolígraf de casa (Queensland)

...



**Riscos?**  
Contagis i caiguda de  
la participació



# VOT PER INTERNET I CORONAVIRUS

Escenaris alternatius:

- Proposar sistemes de vot remot: Vot Postal

Redueix el risc de contagi entre votants i personal electoral, però el trasllada al personal de correus

Pèrdua de control del vot i increment del risc de compra-venta de vots i de coerció electoral.

Dificultat per a crear un sistema de verificació de la identitat del votant fiable (ex. A Finlàndia o a Wisconsin (USA) cal firmar la butlleta electoral amb un testimoni)

El sistema de correus no funciona de la mateixa manera que en el passat degut a la reducció del seu ús: vots perduts, retards en la entrega...

Canvi de la llei electoral: requereix temps i acords.

# VOT PER INTERNET I CORONAVIRUS

Escenaris alternatius:

- Proposar sistemes de vot remot: Vot per internet

Redueix el risc de contagi entre votants i personal electoral.

Risc de compra-venta de vots i de coerció electoral (mesures de mitigació: votar tants cops com es vulgui)

Resol el problema de la pèrdua de material electoral o d'entrega endarrerida, en tant que funciona de manera sincrònica.

Canvi de la llei electoral: requereix temps i acords.

Requereix de la creació d'un sistema fiable d'identificació i de gestió del vot, assegurant els principis bàsics de tota elecció: privacitat del vot, seguretat del vot i possibilitat de comprovar que el vot s'ha dipositat tal i com es volia.

# Gràcies per l'atenció

**Dr. David Dueñas i Cid**

[David.duenas@taltech.ee](mailto:David.duenas@taltech.ee)

[dduenas@kozminski.edu.pl](mailto:dduenas@kozminski.edu.pl)